

SYNTHESIS MODULAR 68



PELLETS



AIR

9 kW

A+



SYNTHESIS MODULAR est le foyer modulaire à pellets. Grâce à ses composants modulaires, SYNTHESIS MODULAR peut être installé dans différentes configurations : comme insert pour une cheminée existante ou comme nouvelle cheminée avec l'ajout du support. Il est possible de choisir le tiroir de chargement des pellets à l'avant ou avec un tube et une porte pivotants (cette dernière option peut être accompagnée de la réserve supplémentaire de pellets pour une plus grande autonomie de fonctionnement).



CANALISABLE







WiFi DE SÉRIE



SORTIE FUMÉES



SUPÉRIEURE
SIMPLE

PELLETS	9 kW
PUISSANCE BRÛLÉE* kW	9,8
PUISSANCE THERMIQUE NOMINALE kW	9,0
PUISSANCE MINIMALE kW	4,3
RENDEMENT (puiss min et nom)%	93,4/91,6
Ø TUBE AIR COMBURANT POSTÉRIEUR mm	50
Ø SORTIE FUMÉES mm	80
CONSOMMATION (puiss min et nom) kg/h	0,97-2,07
CAPACITÉ DU RÉSERVOIR PELLET kg	12,5
T FUMÉES* °C	133,2
TIRAGE MINIMUM Pa	8
CO (13% O ₂)* mg/m ³	187
VOLUME FUMÉES* g/s	6,0
POUSSIÈRES (13% O ₂)* mg/m ³	11
NOX (13% O ₂)* mg/m ³	96
OGC (13% O ₂)* mg/m ³	7
RENDEMENT ÉNERGÉTIQUE SAISONNIER %	88
POIDS kg	121
GARANTIE CORPS DE CHAUFFE ans ***	2(5)
CLASSE ÉNERGÉTIQUE**	A+
CERTIFICATIONS	    

* Valeurs relatives à la puissance nominale (max)
 ** Selon une échelle de G à A++
 *** Voir livret de garantie pour plus d'informations

DESSINS TECHNIQUES

- Canalisation
- Entrée d'air
- Sortie fumées

INSERT + TIROIR DE CHARGEMENT

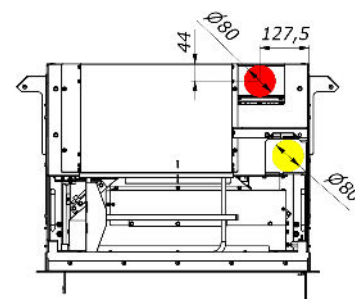
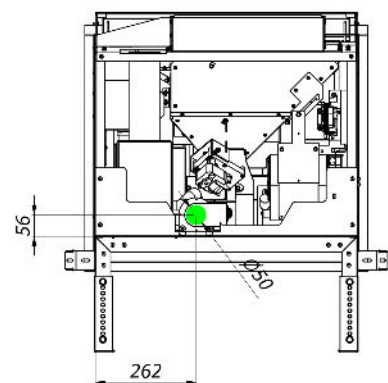
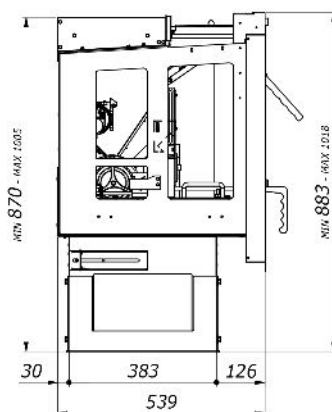
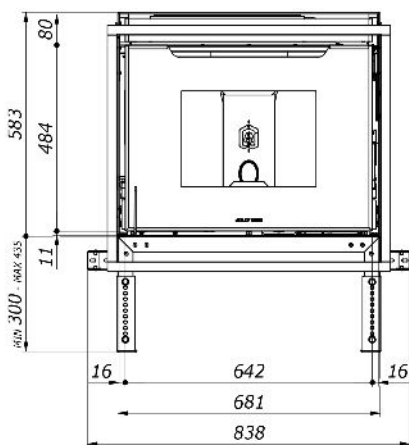

DESSINS TECHNIQUES

- Canalisation
- Entrée d'air
- Sortie fumées

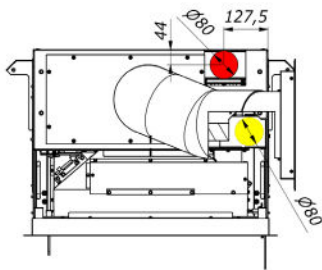
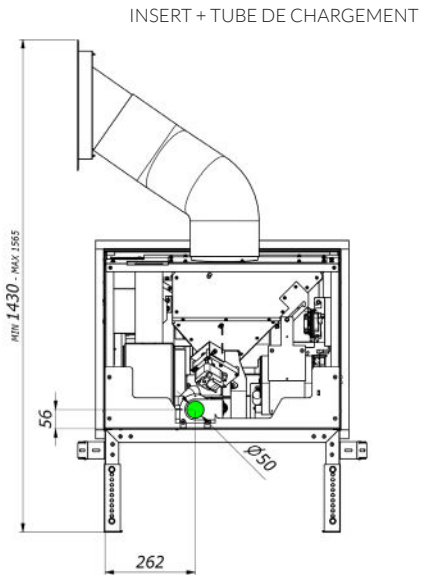
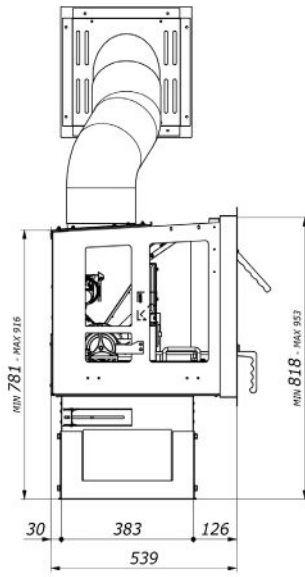
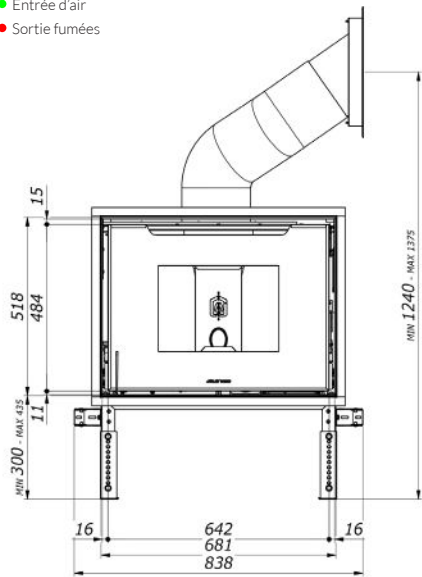

DESSINS TECHNIQUES

- Canalisation
- Entrée d'air
- Sortie fumées

